

Grosseto

По вопросам продаж и поддержки обращайтесь:

Алматы (7273)495-231	Калининград (4012)72-03-81	Омск (3812)21-46-40	Сыктывкар (8212)25-95-17
Ангарск (3955)60-70-56	Калуга (4842)92-23-67	Орел (4862)44-53-42	Тамбов (4752)50-40-97
Архангельск (8182)63-90-72	Кемерово (3842)65-04-62	Оренбург (3532)37-68-04	Тверь (4822)63-31-35
Астрахань (8512)99-46-04	Киров (8332)68-02-04	Пенза (8412)22-31-16	Тольятти (8482)63-91-07
Барнаул (3852)73-04-60	Коломна (4966)23-41-49	Петрозаводск (8142)55-98-37	Томск (3822)98-41-53
Белгород (4722)40-23-64	Кострома (4942)77-07-48	Псков (8112)59-10-37	Тула (4872)33-79-87
Благовещенск (4162)22-76-07	Краснодар (861)203-40-90	Пермь (342)205-81-47	Тюмень (3452)66-21-18
Брянск (4832)59-03-52	Красноярск (391)204-63-61	Ростов-на-Дону (863)308-18-15	Ульяновск (8422)24-23-59
Владивосток (423)249-28-31	Курск (4712)77-13-04	Рязань (4912)46-61-64	Улан-Удэ (3012)59-97-51
Владикавказ (8672)28-90-48	Курган (3522)50-90-47	Самара (846)206-03-16	Уфа (347)229-48-12
Владимир (4922)49-43-18	Липецк (4742)52-20-81	Саранск (8342)22-96-24	Хабаровск (4212)92-98-04
Волгоград (844)278-03-48	Магнитогорск (3519)55-03-13	Санкт-Петербург (812)309-46-40	Чебоксары (8352)28-53-07
Вологда (8172)26-41-59	Москва (495)268-04-70	Саратов (845)249-38-78	Челябинск (351)202-03-61
Воронеж (473)204-51-73	Мурманск (8152)59-64-93	Севастополь (8692)22-31-93	Череповец (8202)49-02-64
Екатеринбург (343)384-55-89	Набережные Челны (8552)20-53-41	Симферополь (3652)67-13-56	Чита (3022)38-34-83
Иваново (4932)77-34-06	Нижний Новгород (831)429-08-12	Смоленск (4812)29-41-54	Якутск (4112)23-90-97
Ижевск (3412)26-03-58	Новокузнецк (3843)20-46-81	Сочи (862)225-72-31	Ярославль (4852)69-52-93
Иркутск (395)279-98-46	Ноябрьск (3496)41-32-12	Ставрополь (8652)20-65-13	
Казань (843)206-01-48	Новосибирск (383)227-86-73	Сургут (3462)77-98-35	
Россия +7(495)268-04-70	Киргизия +996(312)-96-26-47	Казахстан +7(7172)727-132	

ПРОДУКЦИЯ

06

Страница

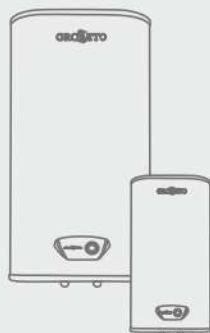

Водонагреватели

14

Страница

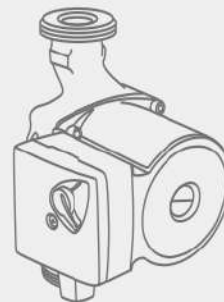

Насосы

16

Страница

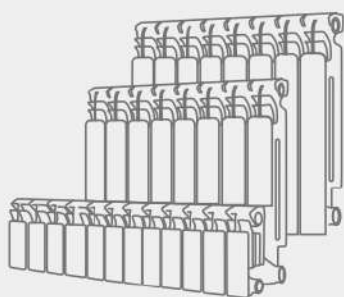

Радиаторы

18

Страница

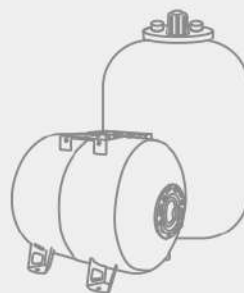

Расширительные баки
и гидроаккумуляторы

22

Страница

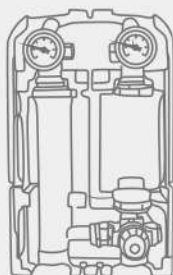

Группы быстрого монтажа

24

Страница

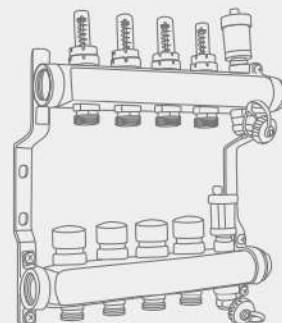

Коллекторы

25

Страница

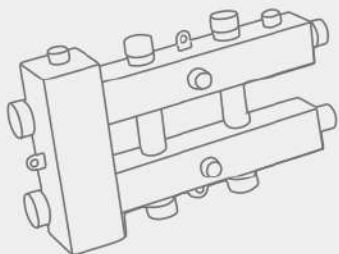

Гидравлические разделители

27

Страница

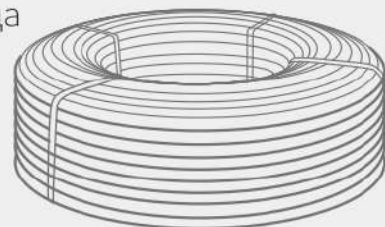

Трубы

30

Страница

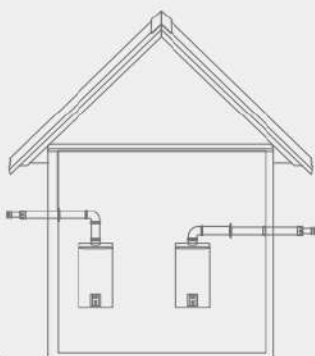

Дымоходы

31

Страница

Аксессуары
и расходные материалы

34

Страница

Магистральные фильтры

35

Страница

Группы безопасности котла

О КОМПАНИИ

Grosseto – качественное и надежное оборудование для отопительных систем и водоснабжения.

Команда Grosseto – это современная инженеринговая компания, коллектив опытных профессионалов: технологов, инженеров, дизайнеров и конструкторов.

Мы привлекаем лучших специалистов из России и Европы для разработки новых моделей.

Grosseto – это:

- Современная научно-исследовательская база;
- Многоступенчатый контроль качества на всех этапах производства;
- Высокое качество и надежность.

Мы ценим своих партнеров и предлагаем выгодные условия сотрудничества каждому клиенту.

Оборудование GROSSETO сертифицировано и имеет все необходимые разрешения для применения на территории РФ. Производство материалов бренда GROSSETO осуществляется на 11 заводах, которые находятся на территории России и Китая.



Успешной
работы



Заводов



Более 500
наименований



Более 200
дилерских
сетей

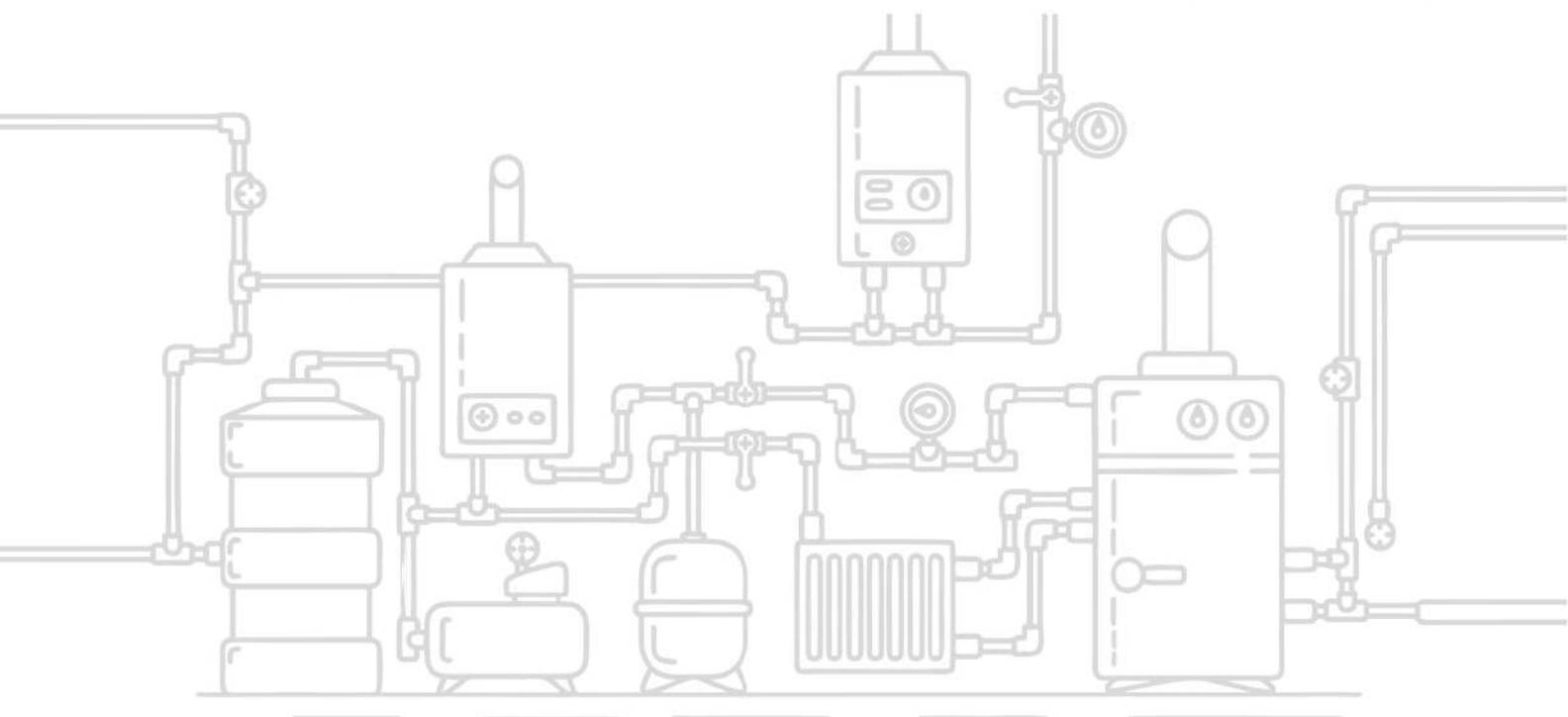



GROSSETO - это команда профессионалов и амбициозных специалистов. Мы создаем надежное и качественное оборудование. Наши дилеры получают уникальные условия для успешного ведения бизнеса.

ВОДОНАГРЕВАТЕЛЬ КОСВЕННОГО НАГРЕВА

СЕРИЯ GIS



ВОДОНАГРЕВАТЕЛИ



Inox+Technology



Тэны из нержавеющей стали



4 ступени защиты



Эффективная теплоизоляция



Срок эксплуатации 15 лет



10 лет гарантии на внутренний бак



Плоский корпус



Экономичный режим



Большая мощность нагрева



Косвенный нагрев от котла

ОПИСАНИЕ

Водонагреватель косвенного нагрева GIS-100 объемом 100 литров - это простота, надежность и долговечность. Быстрая скорость нагрева, плоская форма корпуса и простота в управлении делают эту серию универсальным решением даже в малогабаритном помещении дома или офиса.

Водонагреватель в оригинальном плоском корпусе с внутренним баком из нержавеющей стали Grosetto серии GIS это:

- **НАДЕЖНОСТЬ:**
внутренний бак из нержавеющей стали защищает от коррозии и обеспечивает длительный срок службы даже в режиме интенсивной эксплуатации. Мы уверены в качестве продукта, гарантия на внутренний бак составляет 10 лет!
- **БЕЗОПАСНОСТЬ:**
водонагреватель оснащен 4 ступенями защиты, в том числе защитой от перегрева и от избытка давления.
- **ЭКОНОМИЧНОСТЬ:**
внутренняя пенополиуретановая теплоизоляция толщиной 20 мм позволяет эффективно сохранять температуру нагретой воды и снижает затраты на электроэнергию.
- **ПРОСТОТА:**
мы создали максимально простой в использовании продукт. Вы быстро и легко сможете установить нужный температурный режим благодаря удобному механическому регулятору. Панель управления интуитивно понятна и информативна.
- **СТИЛЬНЫЙ ДИЗАЙН И ЭРГОНОМИЧНОСТЬ:**
плоский водонагреватель экономит пространство, его легко разместить даже в малогабаритной квартире. При этом водонагреватель выглядит современно и легко вписывается в любой интерьер.

ТЕХНИЧЕСКИЕ ХАРАКТЕРИСТИКИ

Модель	GIS-100
Объём, л	100
Тип установки	вертикальная
Теплообменник: диаметр/толщина, мм	12/0,6
Длина теплообменника, мм	5260
Площадь поверхности теплообменника, м ³	0,2
Ёмкость теплообменника, л	0,67
Мощность электрического тэна, Вт	2000 (медный тэн)
Степень защиты	IPX4
Толщина стенки внутренних баков, мм	1,0
Макс. температура нагрева эл. тэном	75°C
Макс. температура при косвенном нагреве	90°C
Макс. температура теплоносителя	100°C
Производительность, л/час.	540
Присоединительные размеры контура ГВС	1/2"
Присоединительные размеры контура отопления	3/4"
Цифровой индикатор температуры	нет
Устройство защитного отключения (УЗО)	нет
Размер магниевого анода, мм	14x140
Время нагрева воды на $\Delta t=45^{\circ}\text{C}$ теплоносителем 80°C, мин.	34
Время нагрева воды электрическим тэном с 10°C до 75°C, мин.	130
Размер, мм	1184x290x514
Размер упаковки, мм	1220x330x562
Вес без упаковки, кг	21,6

СХЕМА ПОДКЛЮЧЕНИЯ ВОДОНАГРЕВАТЕЛЯ К ВОДОПРОВОДУ

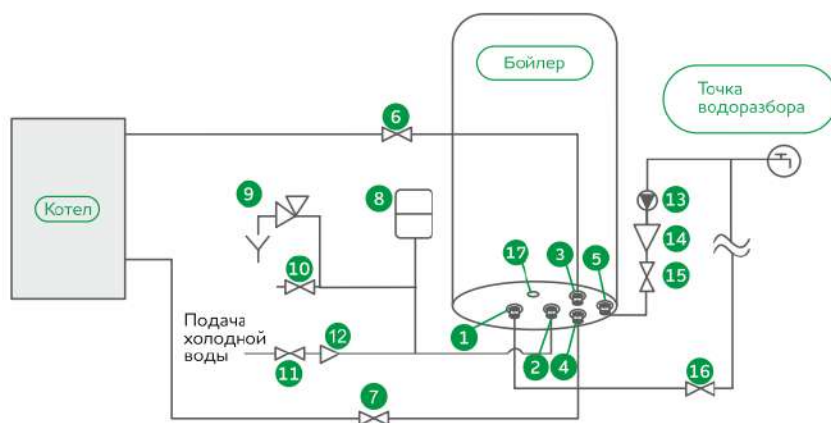

- 1 - штуцер выхода горячей воды;
- 2 - штуцер подачи холодной воды;
- 3 - штуцер подачи теплоносителя;
- 4 - штуцер обратки теплоносителя;
- 5 - штуцер рециркуляции;
- 6,7 - вентиль отсечки котла;
- 8 - расширительный бак;
- 9 - группа безопасности бойлера;
- 10 - дренажный вентиль;
- 11 - вентиль подачи холодной воды;
- 12 - обратный клапан;
- 13 - насос рециркуляции;
- 14 - обратный клапан;
- 15 - вентиль отсечки контура рециркуляции;
- 16 - вентиль отсечки подачи горячей воды;
- 17 - канал для датчика температуры от котла

ВОДОНАГРЕВАТЕЛЬ ЭЛЕКТРИЧЕСКИЙ

СЕРИЯ GRK



Inox+Technology



Тэны из нержавеющей стали



4 ступени защиты



Эффективная теплоизоляция



10 лет гарантии на внутренний бак



Экономичный режим



Большая мощность нагрева

ОПИСАНИЕ

Серия GRK включает в себя модели объемом 10 и 15 литров с возможностью верхнего и нижнего подключения. Серия GRK – это компактные и надежные водонагреватели накопительного типа с внутренним баком из нержавеющей стали.

Простые, доступные водонагреватели Grosseto серии GRK отличаются максимально быстрым нагревом воды.

Позволяют рационально использовать пространство и устанавливать водонагреватель даже в самых маленьких помещениях. Идеальное решение для городских квартир, студий и небольших офисных помещений.

- **НАДЕЖНОСТЬ:**

внутренний бак из нержавеющей стали надежно защищен от образования коррозии, что обеспечивает стабильную и длительную работу водонагревателя. Именно поэтому мы даем гарантию на внутренний бак 10 лет!

- **БЕЗОПАСНОСТЬ:**

водонагреватель оснащен 4 ступенями защиты, в том числе защитой от перегрева, избытка давления и поражения электрическим током.

- **ЭКОНОМИЧНОСТЬ:**

теплоизоляция из пенополиуретана высокой плотности толщиной 20 мм дольше сохраняет воду горячей и снижает энергозатраты.

- **ПРОСТОТА:**

надежное механическое управление, интуитивно понятная и простая панель управления.

- **КОМПАКТНОСТЬ:**

объем 10 — 15 литров позволяет разместить водонагреватель даже в малогабаритных кухнях и ванных комнатах, а возможность верхнего и нижнего подключения упрощают процесс монтажа. Идеален для установки под раковину или над раковinou, а также в ванной комнате.

ТЕХНИЧЕСКИЕ ХАРАКТЕРИСТИКИ

Модель	GRK-10/U	GRK-15/U	GRK-10/0	GRC-15/0
Объем, л	10	15	10	15
Тип подключений	верхнее*	верхнее*	нижнее	нижнее
Мощность, Вт	1500			
Степень защиты	IPX4			
Толщина стенки бака, мм	0,8	0,8	0,8	0,8
Макс. температура нагрева	75°C			
Время нагрева воды с 10°C до 75°C, мин.	20	30	20	30
Длина шнура питания, м	1,3	1,3	1,3	1,3
Размер, мм	Ø280x337	Ø280x437	Ø280x337	Ø280x437
Размер упаковки, мм	415x335x338	485x335x338	415x335x338	485x335x338
Вес без упаковки, кг	4,55	5,05	4,55	5,05
Размер подключений	1/2			

*водонагреватель с верхним подключением можно установить под раковину

СХЕМА ПОДКЛЮЧЕНИЯ ВОДОНАГРЕВАТЕЛЯ К ВОДОПРОВОДУ

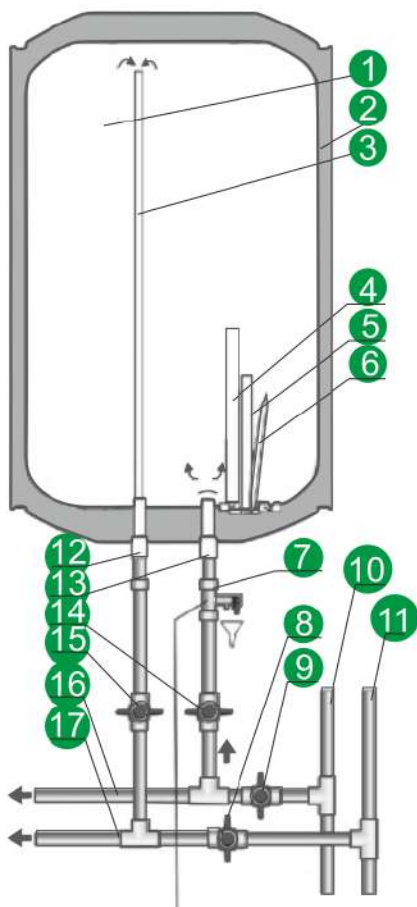

- 1 - накопительный бак;
- 2 - теплоизоляция;
- 3 - водозаборник горячей воды;
- 4 - нагревательный тэн;
- 5 - магниевый анод;
- 6 - термодатчик;
- 7 - предохранительный клапан;
- 8 - вентиль горячего водоснабжения;
- 9 - вентиль холодного водоснабжения;
- 10 - стояк холодного водоснабжения;
- 11 - стояк горячего водоснабжения;
- 12 - штуцер выхода горячей воды;
- 13 - штуцер подачи холодной воды;
- 14 - вентиль подачи воды в водонагреватель;
- 15 - вентиль подачи горячей воды с водонагревателя;
- 16 - трубы водоразбора холодной воды;
- 17 - трубы водоразбора горячей воды;

ВОДОНАГРЕВАТЕЛЬ ЭЛЕКТРИЧЕСКИЙ

СЕРИЯ FSG



Inox+Technology



Тэны из нержавеющей стали



4 ступени защиты



Эффективная теплоизоляция



Срок эксплуатации 15 лет



10 лет гарантии на внутренний бак



Плоский корпус



Экономичный режим



Большая мощность нагрева

УСЛОВИЯ ЭКСПЛУАТАЦИИ

Параметры электросети	220В знак +/- 10%, 50 Hz
Температура окружающей среды	+1 – + 40
Минимальное давление в системе водоснабжения	0,8 бар
Максимальное давление в системе водоснабжения	7 бар

ОПИСАНИЕ

Серия FSG включает в себя модели объемом 30, 50, 80 и 100 литров. Электрические водонагреватели накопительного типа серии FSG идеальное сочетание простоты, надежности, удобства и стиля. Благодаря плоскому корпусу такой водонагреватель экономит пространство, выглядит стильно и современно. Благодаря компактным размерам, его легко разместить в квартире небольшой площади. А также водонагреватель идеально впишется в любую котельную в частном доме.

Водонагреватель состоит из 2-х нержавеющей баков, в 1 из которых установлен нагревательный элемент из нержавеющей стали.

Отличительные особенности серии – это быстрая мощность нагрева в сочетании с бережным расходом электроэнергии и длительный срок эксплуатации.

• НАДЕЖНОСТЬ:

внутренний бак из нержавеющей стали надежно защищен от образования коррозии, что обеспечивает стабильную и длительную работу водонагревателя. Именно поэтому мы даем гарантию на внутренний бак 10 лет!

• БЕЗОПАСНОСТЬ:

водонагреватель оснащен 4 ступенями защиты, в том числе защитой от перегрева, избытка давления и поражения электрическим током.

• ЭКОНОМИЧНОСТЬ:

теплоизоляция из пенополиуретана высокой плотности толщиной 20 мм позволяет эффективно сохранять температуру нагретой воды и снижает расходы на электроэнергию.

• ПРОСТОТА:

надежное механическое управление, интуитивно понятная и простая панель управления. Встроенный температурный регулятор обеспечивает постоянный и надежный контроль температуры воды в водонагревателе.

• СТИЛЬНЫЙ ДИЗАЙН И ЭРГОНОМИЧНОСТЬ:

плоский водонагреватель экономит пространство, его легко разместить даже в малогабаритной квартире. При этом водонагреватель выглядит современно и легко вписывается в любой интерьер.

При колебаниях напряжения сети выше параметров, указанных в таблице, подключение водонагревателя производится через стабилизатор напряжения.



ТЕХНИЧЕСКИЕ ХАРАКТЕРИСТИКИ

Модель	FSG-30	FSG-50	FSG-80	FSG-100
Объем, л	30	50	80	100
Тип установки	универсальная			
Мощность, Вт	2000			
Степень защиты	IPX4			
Толщина стенки бака, мм	0,8	0,8	0,9	0,9
Макс. температура нагрева	75°C			
Размер магниевго анода, мм	18x100	18x100	18x100	18x100
Время нагрева воды с 10°C до 75°C, мин.	50	70	130	160
Размер, мм	434x250x580	434x250x870	514x290x984	514x290x1084
Размер упаковки, мм	485x295x620x	485x295x905	562x330x1025	562x330x1200
Вес без упаковки, кг	9,6	12,6	17,9	20,6
Размер подключения	1/2			

СХЕМА ПОДКЛЮЧЕНИЯ ВОДОНАГРЕВАТЕЛЯ К ВОДОПРОВОДУ

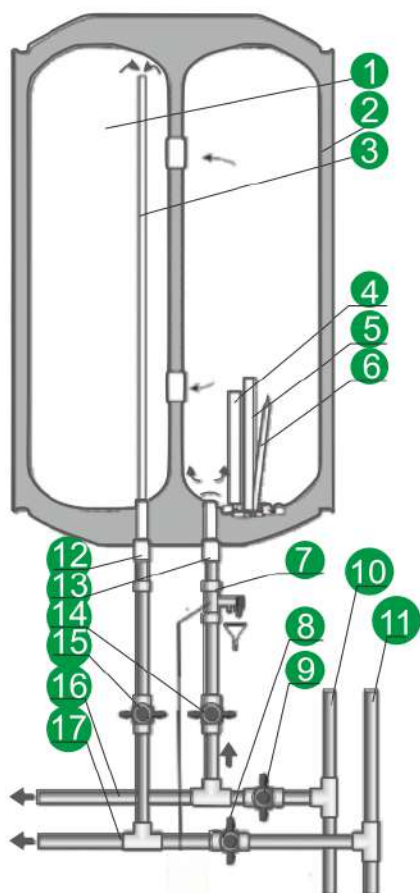

- 1 - накопительный бак 2;
- 2 - накопительный бак 1;
- 3 - водозаборник горячей воды;
- 4 - нагревательный элемент (тэн);
- 5 - магниевый анод;
- 6 - термодатчик;
- 7 - предохранительный клапан;
- 8 - вентиль горячего водоснабжения;
- 9 - вентиль холодного водоснабжения;
- 10 - стояк холодного водоснабжения;
- 11 - стояк горячего водоснабжения;
- 12 - штуцер выхода горячей воды;
- 13 - штуцер подачи холодной воды;
- 14 - вентиль подачи воды в водонагреватель;
- 15 - вентиль подачи горячей воды с водонагревателя;
- 16 - трубы водоразбора холодной воды;
- 17 - трубы водоразбора горячей воды

ВОДОНАГРЕВАТЕЛЬ ЭЛЕКТРИЧЕСКИЙ

СЕРИЯ FLAT



Гарантия на внутренний бак - 7 лет



В комплекте: надежные крепления и предохранительный клапан



Компактные размеры корпуса



Внутренний бак из нержавеющей стали



Легкое управление.
Настройка в пару касаний



Стабильная работа и безопасность



ОПИСАНИЕ

Модельный ряд серии GROSSETO FLAT состоит из вертикальных водонагревателей белоснежного цвета.

Электроводонагреватель (далее - ЭВН) является стационарным закрытым нагревательным прибором накопительного типа, предназначенным для нагрева воды в бытовых (жилых) помещениях, имеющих водопровод холодной воды с давлением не менее 0,05 МПа (0,5 бар) и не более 0,6 МПа (6бар).

ЭВН состоит из внутреннего бака (нержавеющая сталь), внешнего корпуса (пластик), ТЭНа, подрывного клапана. Патрубок для подачи холодной воды обозначен синим кольцом, а патрубок для выпуска горячей - красным. На лицевой стороне ЭВН расположена панель управления, а так же LED дисплей с индикацией температуры воды.

На съемный фланец вмонтирован ТЭН, термостат и термозащита. ТЭН управляется термостатом, который имеет плавную регулировку температуры до 75°C и автоматическое ее поддержание на уровне, установленном пользователем. Температура нагрева воды задается потребителем самостоятельно. При перегреве воды в ЭВН свыше 75°C срабатывает термозащита.

Предохранительный клапан, выполняя функцию обратного клапана, предотвращает самопроизвольный слив воды из ЭВН при отключении холодной воды и защищает ЭВН при повышении давления в водопроводе выше допустимого (6 бар) путем сброса избытка воды через дренажное отверстие клапана. На кабель питания вмонтировано устройство защитного отключения (УЗО), оно обеспечивает отключение ЭВН от электропитания при появлении тока утечки на заземленные элементы прибора.

Тип управления
Механический

Напряжение/частота, Hz
220V/50Hz

Диапазон температуры ГВС
30 - 75°C

Материал бака
Нержавеющая сталь

Диаметр резьбы подключения
1/2"

Защита от коррозии
Магниевого анода



ТЕХНИЧЕСКИЕ ХАРАКТЕРИСТИКИ

Модель	FLAT 30	FLAT 50	FLAT 80	FLAT 100
Объем водонагревателя, л.	30	50	80	100
Толщина внутреннего бака, мм	0,8	0,8	1,0	1,0
Толщина теплоизоляции, мм	20	20	20	20
Время нагрева 10-75°C, мин.	50	70	130	160
Размер водонагревателя, мм	555x258x436	840x258x436	990x290x496	1200x290x496
Размер упаковки, мм	645x300x490	930x300x490	1075x335x555	1285x335x555
Вес, нетто, кг	8,30	11,26	16,13	19,50
Вес, брутто, кг	9,57	12,93	18,27	21,60
Нагрузка, А	9,09			
Степень защиты	IPX4			
Материал ТЭНа	Медь			
Тип термостата	Капиллярный			
Мощность ТЭНа, Вт	2000 (700+1300)			
Материал корпуса, мм	Термопластичный полимер, 1,2			
Максимальное рабочее давление, МПа	до 0,6			
Тип теплоизоляции	Пенополиуретан			
Способ монтажа	Вертикальный			

СХЕМА ПОДКЛЮЧЕНИЯ ВОДОНАГРЕВАТЕЛЯ К ВОДОПРОВОДУ

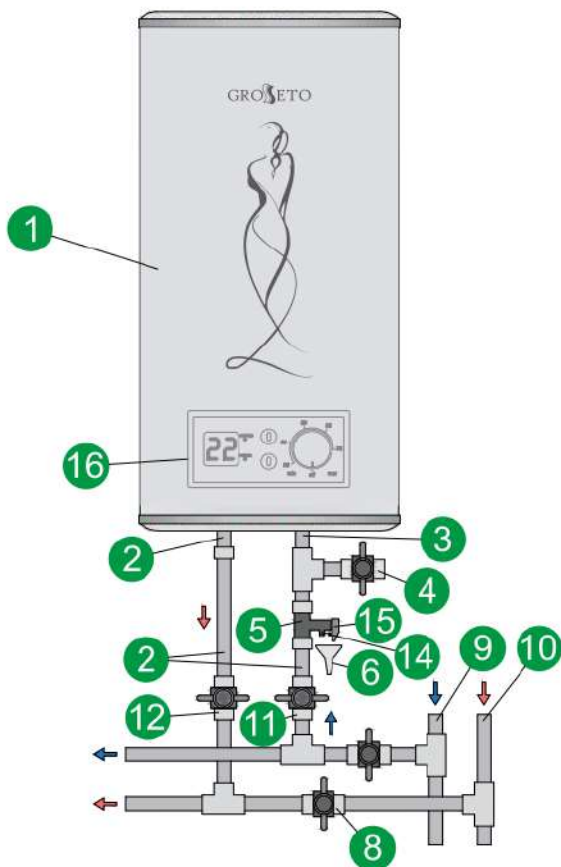

- 1 - ЭВН
- 2 - патрубок горячей воды
- 3 - патрубок холодной воды
- 4 - сливной вентиль
- 5 - предохранительный клапан
- 6 - дренаж в канализацию
- 7 - подводка
- 8 - перекрыть вентиль при эксплуатации ЭВН
- 9 - магистраль холодной воды
- 10 - магистраль горячей воды
- 11 - запорный вентиль холодной воды
- 12 - запорный вентиль горячей воды
- 13 - защитная крышка
- 14 - выпускная труба предохранительного клапана
- 15 - ручка для открывания предохранительного клапана
- 16 - панель управления

НАСОСЫ

ЦИРКУЛЯЦИОННЫЕ СЕРИЯ CRS



ОПИСАНИЕ

Циркуляционный насос предназначен для создания принудительной циркуляции теплоносителя в закрытых и открытых системах отопления зданий и сооружений. Допускаются следующие рабочие жидкости применению в циркуляционных насосах: чистая вода и гликолевые жидкости с концентрацией до 50%.

В насосах с мокрым ротором все движущиеся части, в том числе и ротор двигателя, омываются перекачиваемой жидкостью. За счет этого процесса жидкость охлаждает подшипники скольжения и ротор, благодаря чему увеличивается срок службы прибора.

Наличие специально разработанного мокрого ротора в насосе Grosseto серии CRS значительно снижает уровень шума при его работе.

Удобный и простой переключатель позволяет пользователю установить необходимую частоту вращения вала двигателя в зависимости от его потребности.

Насосы не требуют дополнительного сервисного обслуживания.

Для удобства ремонта, в случае необходимости, электродвигатель можно снять, не проводя демонтаж насоса из системы.

Простой процесс электрического подключения.

Рабочее колесо, изготовленное из термостойкого композитного материала, гарантирует агрегату антикоррозионную устойчивость.

Насосом Grosseto – долговечный и бесшумный.

Обмотки электродвигателя из меди устойчивы к току блокировки, поэтому он не нуждается в дополнительной защите.

Количество потребляемой энергии циркуляционным насосом Grosseto не больше, чем небольшой электрической лампочкой.



Тип насоса: циркуляционный



Материал крыльчатки – стеклоармированный полипропилен



Количество скоростей: 3



Производительность, max м³/час: 3



Максимальный напор, м: 8



Экономичность: рабочее колесо с высоким гидравлическим КПД



Высота, мм: 180/130



Модели: 25/4, 25/6, 25/8, 32/4, 32/6, 32/8



Бесшумность и отсутствие вибрации



Может работать в режиме непрерывной эксплуатации



Двигатель устойчив к токам блокировки



Материал корпуса: чугун, отлично противостоит коррозии

ТЕХНИЧЕСКИЕ ХАРАКТЕРИСТИКИ

Модель	25/4	25/6	25/8	32/4	32/6	32/8
Напряжение, В	220-240					
Частота, Гц	50					
Максимальный ток, А	0,3	0,45	1,1	0,3	0,45	1,1
Диаметр резьбы присоединительных патрубков						
Всасывающая сторона	1"			1 1/4"		
Напорная сторона	1"			1 1/4"		
Диаметр условного прохода, мм	25			32		
Монтажная длина, мм	130/180		180			
Макс. рабочее давление, бар	10					
Макс. температура рабочей среды, °С	110					
Класс изоляции	F					
Кол-во скоростей	3					
Мощность, Вт						
Скорость I	35	46	65	35	46	65
Скорость II	50	67	100	50	67	100
Скорость III	71	93	120	71	93	120
Напор, м						
Скорость I	2	3	5,6	2	3	5,6
Скорость II	3	5	7	3	5	7
Скорость III	4	6	8	4	6	8
Производительность, л/мин						
Скорость I	20	28	40	20	28	45
Скорость II	36	42	50	36	42	55
Скорость III	45	56	60	45	56	66
Частота вращения двигателя, об/мин						
Скорость I	1780	1780	1680	1780	1780	1680
Скорость II	2180	2180	2080	2180	2180	2080
Скорость III	2620	2200	2410	2620	2200	2410
Класс защиты	IP 44					

ЭЛЕКТРОПОДКЛЮЧЕНИЕ

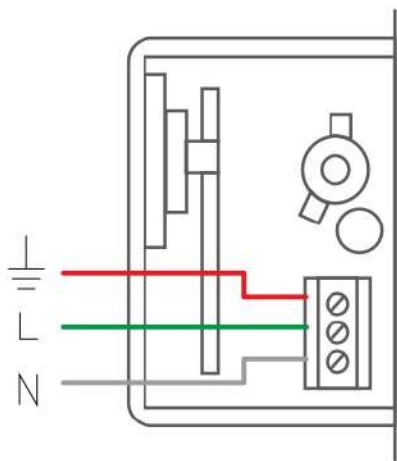

УСТРОЙСТВО И КОНСТРУКЦИЯ

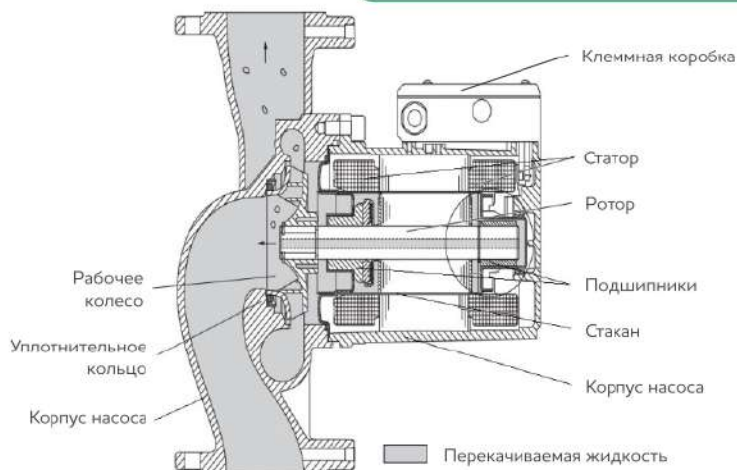

РАДИАТОР

АЛЮМИНИЕВЫЙ СЕКЦИОННЫЙ



ОПИСАНИЕ

Алюминиевые литые секционные радиаторы «Grosseto» производятся по самой современной технологии.

Все серийные отопительные приборы «Grosseto» имеют высококачественное покрытие, которое проводится в семь этапов с фосфохромированием и напылением порошковых эпоксиполиэфирных эмалей белого цвета RAL 9016, а затем нанесением специальной краски класса «А», придающей радиатору блеск и завершённый внешний вид.

Радиатор «Grosseto» независим от выбора теплоносителя и пригоден для установки в системах с медными, стальными и пластиковыми трубами. Идеально подходят для автономных систем отопления в частных домах, коттеджах, гаражах, дачных домиках.



Высокая теплопроводность



Высокая теплоотдача при относительно малых размерах



Оптимальное соотношение между тепловой мощностью и стоимостью



Контроль качества на каждом этапе



Гарантия 10 лет

Комплект монтажный поставляется отдельно.

Рабочее давление	16 атм
Испытательное давление	22 атм.
Максимальная температура теплоносителя	110°C
Показатель рН теплоносителя	6,5 - 9
ПДК растворенного кислорода в теплоносителе не более мкг/дм ³	10
Максимальная рабочая температура	110°C

	Высота, мм	Глубина, мм	Ширина, мм	Объем, л	Межосевое расстояние, мм	Тепловая мощность, Вт	Вес секции, кг
GROSSETO AL (L) 500/100	580	96	74	0,38	500	124	0,69
GROSSETO AL (C) 500/100	580	96	74	0,38	500	124	0,72
GROSSETO AL (O) 500/100	580	96	80	0,38	500	148	1,05
GROSSETO AL (H) 500/100	580	96	80	0,38	500	178	1,25
GROSSETO AL (SL) 500/80	580	78	78	0,36	500	120	0,69
GROSSETO AL (P) 500/80	580	78	78	0,36	500	134	0,87
GROSSETO AL (S) 350/80	430	78	78	0,36	350	96	0,56



РАДИАТОР

БИМЕТАЛЛИЧЕСКИЙ СЕКЦИОННЫЙ

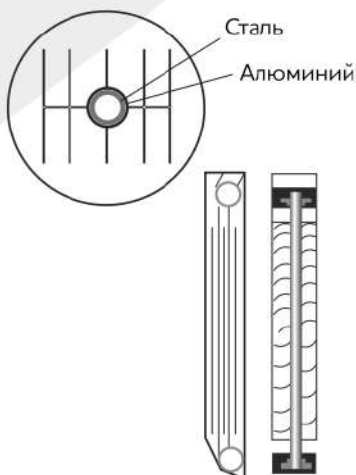

Алюминиевый сплав



Макс. температура теплоносителя: 110°C



Высокая теплоотдача



Стойкость к высоким давлениям: до 35 бар



Дополнительная защита от коррозии



Низкая тепловая инерция



Гарантия 20 лет,
срок службы 25 лет

ОПИСАНИЕ

Биметаллические секционные радиаторы Grosseto (6/8/10/12 секций) высокого давления предназначены для эксплуатации в сетях центрального отопления жилых, административных зданий.

Биметаллические литые секционные радиаторы производятся по самой современной технологии. Все серийные отопительные приборы имеют высококачественное покрытие, которое проводится в семь этапов с фосфохромированием и напылением порошковых эпоксиполиэфирных эмалей белого цвета, а затем нанесением специальной краски класса «А», придающей радиатору блеск и завершённый внешний вид.

- ВЫСОКОКАЧЕСТВЕННЫЙ МАТЕРИАЛ ПРИБОРА

Сплав мирового стандарта, увеличивающий прочность и теплоотдачу прибора.

- НАДЕЖНОСТЬ

Коллектор увеличенного размера позволяет прибору не бояться «грязного» теплоносителя, т. е. окалина, песок и мусор беспрепятственно проходят и не засоряют радиатор. Межсекционные прокладки не боятся агрессивных теплоносителей. Эти конструктивные особенности гарантируют бесперебойную работу радиатора.

- НЕЗАВИСИМОСТЬ

Радиатор независим от выбора теплоносителя, пригоден для установки в системах с медными, стальными и пластиковыми трубами. Идеально подходит для эксплуатации в многоэтажных домах с центральным отоплением.

- ЕВРОПЕЙСКИЕ ТЕХНОЛОГИИ

Радиатор произведен на высокотехнологичном европейском оборудовании.

- КОНТРОЛЬ КАЧЕСТВА

На предприятии действует современная система менеджмента качества ISO 9001:2011.

ТЕХНИЧЕСКИЕ ХАРАКТЕРИСТИКИ

	Высота, мм	Глубина, мм	Ширина, мм	Объем, л	Межсекое расстояние, мм	Тепловая мощность, Вт	Вес секции, кг
GROSSETO BM (D) 500/100	560	96	80	0,3	500	185	1,71
GROSSETO BM (E) 500/80	560	78	76	0,28	500	120	1,15
GROSSETO BM (O) 500/80	560	78	78	0,28	500	138	1,3
GROSSETO BM (S) 350/80	430	78	78	0,36	350	90	0,96

ГИДРОАККУМУЛЯТОРЫ



ГИДРОАККУМУЛЯТОРЫ



для аккумуляции воды под давлением



для обеспечения благоприятного режима работы насоса и увеличения его ресурса путем уменьшения частоты его включения



для предохранения гидравлических ударов на систему, которые возникают при закрывании шаровых кранов и включении насоса



для поверхностных насосов рекомендованы гидроаккумуляторы горизонтальной компоновки с площадкой для крепления насосов, для погружных насосов подходят как горизонтальные так и вертикальные



гарантия 1 год

ОПИСАНИЕ

Расширительные баки (гидроаккумуляторы) предназначены для: снижения вероятности появления гидроударов в системе водоснабжения; аккумуляции воды под давлением; предохранения насоса от частого включения, что способствует увеличению ресурса насоса; обеспечения запаса воды при отключении электроэнергии.

Гидроаккумулятор состоит из корпуса (материал углеродистая сталь покрытая порошковой эмалью, внутри которого установлена расширяемая мембрана (материал пищевая резина), горловина которой закреплена фланцем с присоединительным штуцером (материал оцинкованная сталь, в корпусе установлен ниппель для закачивания воздуха между мембраной и корпусом). В исходном состоянии в гидроаккумулятор через воздушный клапан (ниппель) закачан воздух до давления 2 атм.

В рабочем состоянии со стороны штуцера фланца в мембрану гидроаккумулятора под давлением поступает вода, сжимая воздух, который в свою очередь выталкивает воду из мембраны при выключенном насосе и открытом водоразборном кране. Если не стоит специальная задача накопления воды под давлением, то минимально необходимый объем гидроаккумулятора выбирается из условия ограничения количества включений насоса - поэтому это условие является определяющим. Установлено, что чем больше масса вращающихся частей насоса, тем более отрицательно влияет режим пуск-остановка на электродвигатель. В системах водоснабжения используются поверхностные и погружные насосы.

Поверхностные насосы по своей конструкции допускают большее количество включений в минуту, чем погружные, поэтому они нуждаются в меньших по объему гидроаккумуляторах.

Подбор гидроаккумулятора. Расчет необходимого объема производится по следующей формуле:

$$V_t = 16,5 (Q_{\max}/A) * (P_s * P_a) / (P_s - P_a) * (1/P_p)$$

где: V_t - объем гидроаккумулятора (литров)

Q_{\max} - максимальное значение потребного расхода воды (л/мин)

A - количество допустимых включений насоса в час

P_a - давление включения насоса (атм.)

P_s - давление выключения насоса (атм.)

P_p - предварительное давление воздуха в гидроаккумуляторе ($P_a - (0,2 - 0,3)$) (атм.)

Если система водоснабжения состоит из нескольких водоразборных точек, работающих в автоматическом режиме, то на протяжении дня возникают разные условия, которые и определяют сильно меняющийся расход воды. В тех случаях, когда все водоразборные точки открываются одновременно, максимальное значение расхода воды (Q_{\max}) считается суммой подач всех водоразборных точек.

ТЕХНИЧЕСКИЕ ХАРАКТЕРИСТИКИ

Модель	Номин. объем, л	Толщина стенки, мм	Вес бака, кг	Размер бака, мм в*ш*д	Резьба подключения
ГА-19	19	0.8	2,9	400x280x280	1"
ГА-24	24	0.8	3,1	450x280x280	1"
ГА-50	50	0.9	6,1	530x360x390	1"
ГА-80	80	1.0	9,3	590x450x480	1"
ГА-100	100	1.0	10,3	690x470x500	1"

ТАБЛИЦА СРЕДНИХ РАСХОДОВ ВОДЫ

Прибор	Расход л/мин
Раковина	10
Умывальник/ Биде/ Унитаз	6
Душ	10-12
Ванная	12-15
Посудомоечная машина	8-10
Стиральная машина	10-12

МЕМБРАННЫЙ РАСШИРИТЕЛЬНЫЕ БАКИ ДЛЯ СИСТЕМ ОТОПЛЕНИЯ



РАСШИРИТЕЛЬНЫЕ БАКИ

ОПИСАНИЕ

Мембранные расширительные баки для систем отопления, предназначены для компенсации температурных расширений теплоносителя и поддержания его рабочего давления в замкнутых системах отопления индивидуального типа, для компенсации скачков давления теплоносителя вследствие работы циркуляционных насосов. Кроме того его можно использовать в качестве гидроаккумулятора.

Гидроаккумулятор состоит из корпуса (материал углеродистая сталь покрытая порошковой эмалью), внутри которого установлена расширяемая мембрана (материал резина), горловина которой закреплена фланцем с присоединительным штуцером (материал оцинкованная сталь), в корпусе установлен ниппель для закачивания воздуха между мембраной и корпусом.

Выбор расширительного бака для систем отопления производится специалистом на стадии проектирования системы в зависимости от конкретных требований потребителя.



Предназначен для компенсации температурных расширений теплоносителя и поддержания его рабочего давления в замкнутых системах отопления



Предназначен для компенсации скачков давления теплоносителя вследствие работы циркуляционного насоса



использования в качестве гидроаккумулятора



Гарантия 2 года



Срок службы 5 лет

ТЕХНИЧЕСКИЕ ХАРАКТЕРИСТИКИ

Модель	Номин. объем, л	Толщина стенки, мм	Вес бака, кг	Размер бака, мм в*ш*д	Резьба подключения
VT-6L	6	6	1,3	200x200x225	1"
VT-8L	8	8	1,7	200x200x320	1"
VT-12L	12	12	2,8	280x280x370	1"
РБ-19	19	0,8	2,9	400x280x280	1"
РБ-24	24	0,8	3,1	450x280x280	1"
РБ-35	35	0,9	4,9	450x360x390	1"
РБ-50	50	0,9	6,1	530x360x390	1"
РБ-80	80	1,0	9,3	590x450x480	1"
РБ-100	100	1,0	10,3	690x470x500	1"

Значение коэффициента $\eta\%$ для воды, определяется из таблицы, при температуре равной максимальной рабочей температуре теплоносителя системы отопления.

T°C	40	50	60	70	80	90	100
$\eta\%$	0,75	1,17	1,67	2,24	2,86	3,55	4,34

ГРУППЫ БЫСТРОГО МОНТАЖА

ГРУППА БЕЗОПАСНОСТИ



ОПИСАНИЕ

Группа безопасности Grosseto предназначена для систем отопления давлением до 3 бар.

Группа безопасности комплектуется автоматическим поплавковым воздухоотводчиком, предохранительным клапаном (порог срабатывания 3 бар) и манометром.

Группа безопасности обеспечивает выполнение следующих функций:

- защита от превышения давления в системе
- отвод из системы воздуха и газов
- индикация давления в системе на уровне манометра



Гарантия 5 лет



Подключение (внутренняя резьба): 1



Корпус: Латунь

НАСОСНАЯ ГРУППА (ПРЯМАЯ) С ИЗОЛЯЦИЕЙ



ОПИСАНИЕ

Насосная группа с прямым контуром GROSSETO предназначена для обвязки котлов, для принудительной циркуляции теплоносителя. Может использоваться для подачи в контур отопления или кондиционирования. Устройство поставляется без насоса. Монтажная длина насоса 180 мм.

- Номинальное давление PN 10 бар;
- Максимальная температура рабочей среды 90°C;
- Перемещаемая среда - вода, водный раствор гликолей (до 30%);
- Номинальный диаметр DN 25 мм;
- Шкала термометров 0 - 120°C;
- Термостат - нет;
- Диаметр трубы, дюйм - 1;
- Мах рабочее давление, бар - 10;
- Температура окружающей среды (макс.), °C - 50;
- Мах рабочая температура, °C - 90;
- Габариты, мм - 125x363;
- Вес, кг - 3.35;
- Min рабочая температура, °C - 5.

НАСОСНАЯ ГРУППА СО СМЕСИТЕЛЬНЫМ КЛАПАНОМ



ОПИСАНИЕ

Насосная группа с трехходовым смесительным клапаном GROSSETO используется для обвязки котлов, обеспечивая принудительную циркуляцию теплоносителя. Термостатический смесительный клапан поддерживает постоянную температуру. Устройство поставляется без насоса. Монтажная длина насоса 180 мм.

- Номинальное давление PN 10 бар;
- Номинальный диаметр DN 25 мм;
- Максимальная температура рабочей среды 90°C;
- Перемещаемая среда - вода, водный раствор гликолей (до 30%);
- Условная пропускная способность термостатического клапана Kvs 3.5 м³/ч;
- Шкала термометров 0 - 120°C;
- Размер присоединительной резьбы 1";
- Термостат - да;
- Диаметр трубы, дюйм - 1;
- Мах рабочее давление, бар - 10;
- Температура окружающей среды (макс.), °C - 50;
- Мах рабочая температура, °C - 90;
- Габариты, мм - 125x363;
- Вес, кг - 4.05;
- Min рабочая температура, °C - 5.

НАСОСНО-СМЕСИТЕЛЬНЫЙ УЗЕЛ



Насосно-смесительный узел
(без насоса) бок. подкл.
Grosseto 180мм

Насосно-смесительный узел
(без насоса) ниж. подкл.
Grosseto 130-200мм



ОПИСАНИЕ

Насосно-смесительный узел Grosseto с терморегулированием при помощи жидкостной термоголовки с выносным погружным датчиком температуры. Предназначен для теплого пола. Комплектование: термометр, воздухоотводчики. Расстояние между осями 130 мм. Установочный размер насоса 1". Насосно-смесительные узлы Grosseto представлены в 2-ух вариантах.

- Монтажная длина насоса 130-180 мм (возможность регулировки за счет раздвижного кронштейна);
- Подключение насоса: накидные гайки 1 1/2";
- Максимальное рабочее давление: 10 бар;
- Максимальная температура теплоносителя в первичном контуре: 90°C;
- Пропускная способность Kv (байпас в положении 0): 3 м³ /час;
- Пропускная способность Kv (байпас в положении 5): 4.8 м³ /час;
- Диапазон регулирования температуры во вторичном контуре: +20°C +60°C;
- Максимальная тепловая мощность при At=7°C и при Ar=0,25 бар (байпас в положении 0): 10 кВт;
- Максимальная тепловая мощность при At=7°C и при Ar=0,25 бар (байпас в положении 5): 12,5 кВт;
- Присоединительная резьба: трубная цилиндрическая DIN ISO 228-1.

КОЛЛЕКТОР

ИЗ НЕРЖАВЕЮЩЕЙ СТАЛИ С РАСХОДОМЕРАМИ (2-12 ВЫХОДОВ)

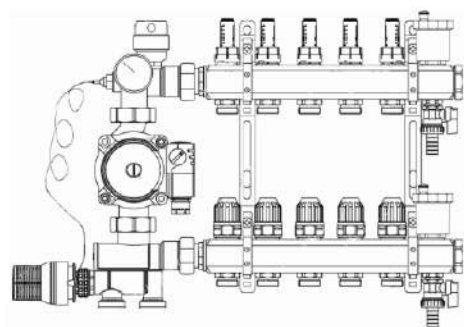
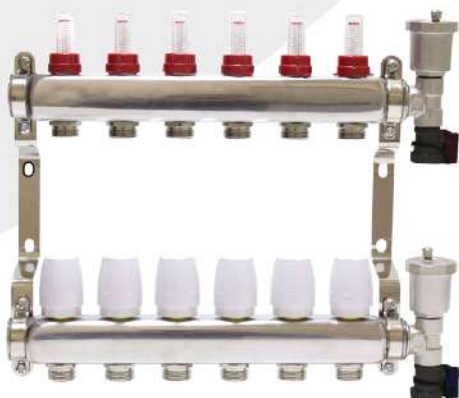

Кран Grosetto
с термометром



Коллектор регулируемый
с кран буксами



Евроконусы 2 вида:

16x(2,0) 3/4
20x(2,0)

ОПИСАНИЕ

Коллектор из нержавеющей стали используется в системах холодного, горячего водоснабжения и отопления. В комплект входит: автоматический воздухоотводчик, сливной кран, расходомеры, запорный вентиль.

Коллекторы распределительные для систем водяного отопления и теплого водяного пола используются для контроля и распределения теплоносителя в системе отопления. Каждая труба отопительной системы водяного отопления или теплого водяного пола подключается к коллектору, что позволяет осуществлять контроль и регулировку потока теплоносителя индивидуально в каждом циркуляционном кольце. Распределительный коллектор состоит из подающей, и обратной гребенок. Подающая гребенка имеет возможность отключения (перекрытия) каждого отдельного контура системы отопления, оснащается расходомерами. Обратная гребенка оборудуется терморегулирующими клапанами с предварительной настройкой пропускной способности. Терморегулирующие клапаны могут быть автоматизированы с помощью термоэлектрических сервоприводов; для ограничения расхода теплоносителя на каждый отвод используется предварительная настройка пропускной способности. Распределительные коллекторы для теплого пола состоят из двух гребенок, каждая из которых имеет от 2 до 12 выходов. Коллекторы могут быть укомплектованы шаровыми кранами для отключения от системы отопления, а также ручными или автоматическими воздушными клапанами, устанавливаемыми в конце каждого коллектора.

Комплектация:

- 1 шт. Обратный коллектор с термостатическими вентилями;
- 1 шт. Подающий коллектор с терморегулирующими вентилями;
- 2 шт. Цельнометаллический кронштейн;
- 2 шт. Концевой фитинг с автоматическим воздухоотводчиком и сливным краном.

Монтажные размеры

Вход	1"
Выход	1"
Подача	3/4"
Обратка	3/4"

ГИДРАВЛИЧЕСКИЕ РАЗДЕЛИТЕЛИ СОВМЕЩЕННЫЕ С КОЛЛЕКТОРОМ

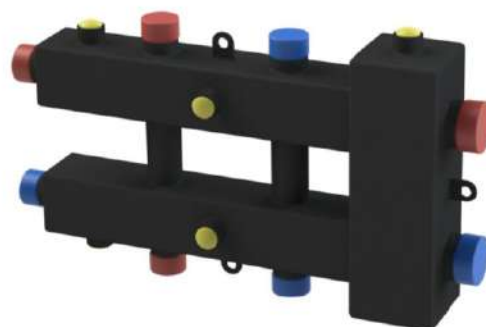
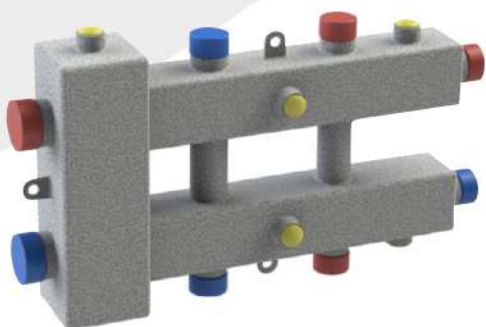

Модель	Количество контуров	Мощность	Котловые патрубки	Патрубки потребителей	Межосевое расстояние (мм)			Габаритные размеры (мм)
					котловых патрубков	патрубков потребителей	боковых патрубков потребителей	
ГРМ-3-60	3	до 60 кВт	G 1,1/4"HP	G 1"HP	125	125	125	455x280x90
ГРМ-3-100	3	до 100 кВт	G 1,1/4"HP	G 1"HP	160	125	160	475x380x110
ГРМ-3-150	3	до 150 кВт	G 1,1/2"HP	G 1"HP	200	125	200	495x480x130
ГРМ-3-250	3	до 250 кВт	G 2"HP	G 1"HP	250	125	250	515x580x150

ГИДРОСТРЕЛКИ



Модель	Количество контуров	Мощность	Котловые патрубки	Патрубки потребителей	Межосевое расстояние (мм)			Габаритные размеры (мм)
					котловых патрубков	патрубков потребителей	боковых патрубков потребителей	
ГРМ-5Н-60	5	до 60 кВт	G 1,1/4"HP	G 1"HP	125	125	125	1205x280x90
ГРМ-5Н-100	5	до 100 кВт	G 1,1/4"HP	G 1"HP	160	125	160	1225x380x110
ГРМ-5Н-150	5	до 150 кВт	G 1,1/2"HP	G 1"HP	200	125	200	1245x480x130
ГРМ-5Н-250	5	до 250 кВт	G 2"HP	G 1"HP	250	125	250	1265x580x150

ГИДРАВЛИЧЕСКИЕ РАЗДЕЛИТЕЛИ СОВМЕЩЕННЫЕ С КОЛЛЕКТОРОМ

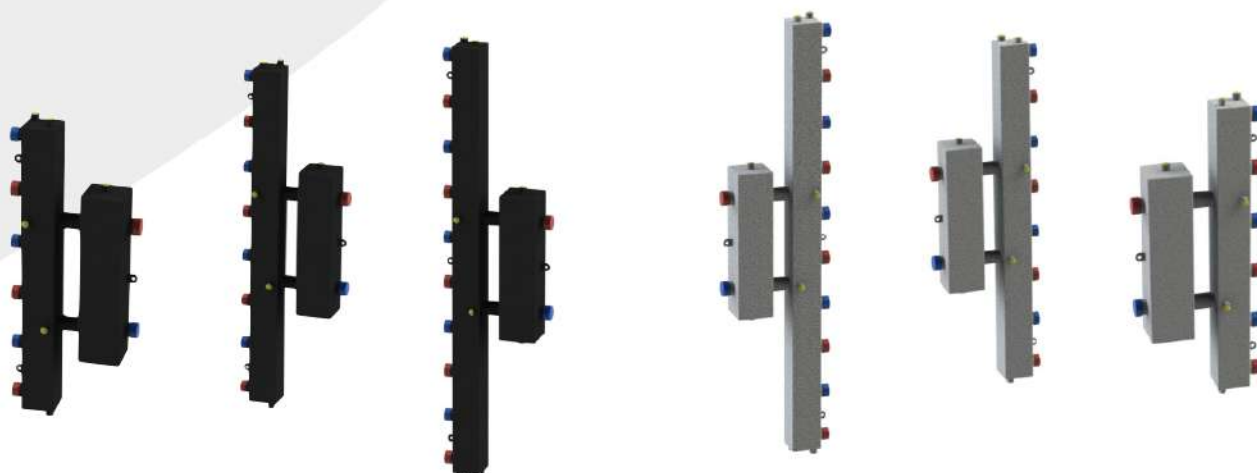

Модель	Количество контуров	Мощность	Котловые патрубки	Патрубки потребителей	Межосевое расстояние (мм)		Габаритные размеры (мм)
					котловых патрубков	патрубков потребителей	
ГРМ-3V	3	до 70 кВт	G 1,1/4" HP	G 1" HP	250	125	720x290x110
ГРМ-4V	4	до 70 кВт	G 1,1/4" HP	G 1" HP	250	125	970x290x110
ГРМ-5V	5	до 70 кВт	G 1,1/4" HP	G 1" HP	250	125	1220x290x110



Модель	Количество контуров	Мощность	Котловые патрубки	Патрубки потребителей	Межосевое расстояние (мм)	Габаритные размеры (мм)
ГКУ-4-60	4	до 60 кВт	G 1" HP	G 1" HP	125	535x105x60
ГКУ-4-100	4	до 100 кВт	G 1,1/4" HP	G 1" HP	125	535x125x80
ГКУ-4-150	4	до 150 кВт	G 1,1/2" HP	G 1" HP	125	535x145x100
ГКУ-4-250	4	до 250 кВт	G 2" HP	G 1" HP	125	535x165x120



ТРУБЫ

ТРУБЫ ПОЛИПРОПИЛЕНОВЫЕ

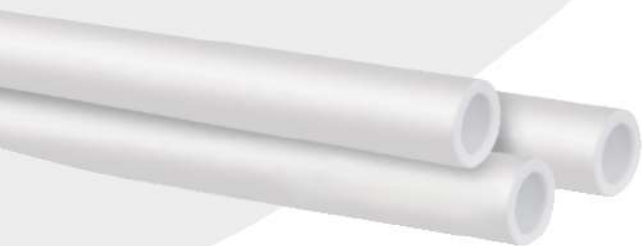

небольшой вес



антикоррозионность и стойкость к агрессивным средам



экологическая безопасность



высокое качество – обеспечивается европейским производством

ОПИСАНИЕ

Полипропиленовые трубы Grosseto рассчитаны для холодного и горячего водоснабжения, водоподготовки в жилых, административных и промышленных зданиях.

- Рабочее давление, 20 бар
- Рабочая температура, 60°C

ТРУБА ПОЛИПРОПИЛЕНОВАЯ АРМИРОВАННАЯ АЛЮМИНИЕМ



небольшой вес



антикоррозийность и стойкость к агрессивным средам



экологическая безопасность



высокое качество – обеспечивается европейским производством

ОПИСАНИЕ

Рассчитана для холодного и горячего водоснабжения, водоподготовки в жилых, административных и промышленных зданиях.

- Рабочее давление, 25 бар
- Рабочая температура, 95 °C
- Линейное расширение в 3 раза меньше, чем у труб из полипропилена
- Кислородный барьер
- Подходит для горячей воды и отопления

ТРУБА

ПОЛИПРОПИЛЕНОВАЯ АРМИРОВАННАЯ СТЕКЛОВОЛОКНОМ



ОПИСАНИЕ

Рассчитана для холодного и горячего водоснабжения, водоподготовки в жилых, административных и промышленных зданиях.

- Максимальная температура 90 °С;
- Рабочее давление 25 бар;
- Способ соединения спайка;
- Срок эксплуатации 10 лет.

Преимущества:

- коэффициент линейного расширения меньше на 75% (по сравнению с обычными полипропиленовыми трубами), что позволяет уменьшить общее количество опор и снизить себестоимость монтажа;
- не требуется обязательной предварительной зачистки, как это требуется для труб, армированных алюминиевой фольгой;
- увеличенный срок служб систем отопления и охлаждения;
- небольшой вес;
- антикоррозионность и стойкость к агрессивным средам;
- хорошие прочностные характеристики;
- экологическая безопасность;
- высокое качество – обеспечивается европейским производством.



небольшой вес



антикоррозионность и стойкость к агрессивным средам



экологическая безопасность



высокое качество – обеспечивается европейским производством



увеличенный срок служб систем отопления и охлаждения



хорошие прочностные характеристики



линейное расширение в 3 раза меньше, чем у труб из полипропилена



нет необходимости зачистки перед сваркой



подходит для горячей воды и отопления

ТРУБЫ

PERT, ТРУБЫ ИЗ СШИТОГО ПОЛИЭТИЛЕНА



гофра 25/32 (синий и красный)



ОПИСАНИЕ

Трубы производятся из термостойкого полиэтилена PERT и применяются в системах холодного, горячего водоснабжения, кондиционирования, отопления, в том числе напольного отопления, а также в качестве технологических трубопроводов, транспортирующих не агрессивные к материалу трубы жидкости и газы.



для любых помещений



работают с любым котлом



для любых напольных покрытий



совместим с любым теплоносителем

ТЕХНИЧЕСКИЕ ХАРАКТЕРИСТИКИ

Наименование показателя	Значение показателя для труб с размерами	
	16x2,0	20x2,0
Наружный диаметр, мм.	16	20
Внутренний диаметр, мм.	12	16
Толщина стенки, мм.	2,0	2,0
Допуск по диаметру, мм.	+0,3	+0,3
Длина бухты, м.	100, 200	100, 200
Вес 1 п.м. трубы, г.	85	115
Вес бухты кг.	8,5; 17	8,5; 17,3
Рабочая температура, °С	20-80	
Максимальное рабочее давление МПа, 1,2,4 классы эксплуатации	0,8	0,8
Максимальное рабочее давление при температуре 20 °С, МПа	1,0	1,0
Аварийная температура (не более 100 часов), °С	95	
Коэффициент теплового линейного расширения, 10 ⁻⁴ °С	2,2	
Изменение длины трубы после прогрева при температуре 110 °С, в течении 60 мин, %	<2	
Коэффициент теплопроводности, Вт/м*°С	0,43	
Шероховатость поверхности, не более, мм	0,015	
Гарантийный срок, лет	10	

ДЫМОХОДНЫЕ СИСТЕМЫ



ОПИСАНИЕ

Основным отличием дымоходных систем Grosseto является их универсальность. Мы производим коаксиальные комплекты совместимые с котлами ведущих мировых производителей.

Под брендом Grosseto производятся коаксиальные дымоходы как со стандартным подключением через фланец, так и с подключением через стартовое колено.

Варианты исполнения наконечника:

- стандарт;
- наконечник «антилед»

Главное преимущество дымоходных систем Grosseto - идеальное соотношение цена/качество.

КОМПЛЕКТ КОАКСИАЛЬНОГО ДЫМОХОДА 60/100 L750 С АНТИОБЛЕДЕНЕНИЕМ



ОПИСАНИЕ

Коаксиальный комплект с антиобледенительным наконечником, длиной 750 мм.

Дымоход представлен в 2-ух вариантах:

- 1 - с подключением через фланец.
- 2 - с подключением через стартовое колено.

Стартовое колено подключения 90°.

КОМПЛЕКТ КОАКСИАЛЬНОГО ДЫМОХОДА 60/100 L750 С



ОПИСАНИЕ

Коаксиальный комплект со стандартным наконечником.

Дымоход представлен в 2-ух вариантах:

- 1 - с подключением через фланец.
- 2 - с подключением через стартовое колено.

Стартовое колено подключения 90°.

АКСЕССУАРЫ И РАСХОДНЫЕ МАТЕРИАЛЫ

МОНТАЖНЫЕ КОМПЛЕКТЫ ДЛЯ РАДИАТОРОВ



Монтажные комплекты	Подключение	
С кронштейном	1/2"	3/4"
Без кронштейна	1/2"	3/4"

УЗЕЛ НИЖНЕГО ПОДКЛЮЧЕНИЯ К СТАЛЬНЫМ РАДИАТОРАМ



Н -блок прямой



Н -блок угловой

Н-блок Grosseto	Характеристики
Тип подключения	нижнее
Подключение к радиатору	1/2"
Подключение к евроконусу	3/4"
Материал корпуса	никелированная латунь
Тип соединения	резьбовой

РЕЛЕ ДАВЛЕНИЯ



ОПИСАНИЕ

Включает и выключает насос или насосную станцию в зависимости от давления в системе.

- Реле давления 220В/50Гц, 1/4" внутр, 1,4-2,8 бар, Grosseto.
- Напряжение/частота: 220В/50Гц
- Стандарт защиты: IP54

ВОЗДУХООТВОДЧИК АВТОМАТИЧЕСКИЙ ПРЯМОЙ 1/2" GROSETO



ОПИСАНИЕ

Воздухоотводчик автоматический прямой предназначен для автоматического спуска воздуха из системы отопления, водоснабжения, кондиционирования.

- Рабочая среда: вода, пар, жидкие неагрессивные среды при максимальной рабочей температуре не превышающей +110°C.
- Способ установки вертикальный, причем в наивысшей точке системы (местах вероятного скопления воздуха).

Элемент	Материал
Корпус и крышка	никелированная латунь
Поплавок	полипропиленовая смола
Колпачок	полиэтилен
Уплотнительное кольцо	NBR
Механизмы	латунь

ТЕПЛОНОСИТЕЛЬ ДЛЯ СИСТЕМ ОТОПЛЕНИЯ



-65°C



-30°C



не токсичен и экологически безопасен



защищает от накипи, пенообразования и коррозии



эксплуатационный период работы в системах отопления 5 лет, в системах вентиляции и кондиционирования 6 лет

ПРИМЕНЕНИЕ

- автономные системы отопления закрытого и открытого типа с одноконтурными, двухконтурными котлами напольного и настенного размещения
- системы вентиляции и кондиционирования (чиллер-фанкойл)
- промышленные тепло и хладообменные установки
- пакет присадок, входящий в состав теплоносителя, защищает от накипи, пенообразования и коррозии

Не оказывает агрессивного воздействия на пластик, металлопластик и резину. Обеспечивает высокую скорость теплопередачи, благодаря сбалансированному соотношению пропиленгликоля и воды. Обладает флуоресцентным эффектом, позволяющим выявлять проливы и протечки системы отопления.

СХЕМА ПРИГОТОВЛЕНИЯ РАБОЧЕЙ ЖИДКОСТИ ДЛЯ ТЕПЛОНОСИТЕЛЯ -65°C

Температура замерзания	Теплоноситель -65°C	Дистиллированная вода
-50°C	7	1
-40°C	3,5	1
-30°C	2	1
-20°C	1	1

ФИЛЬТР

МАГИСТРАЛЬНЫЙ



ПРИМЕНЕНИЕ

Магистральный фильтр GROSETTO предназначен для очистки холодной воды, а также защиты сантехники и электронагревательных приборов от механических примесей (ржавчина, песок, ил), хлор органических соединений, железа, пестицидов, тяжелых металлов в зависимости от количества фильтров и установленных в них картриджей.

Ключ и крепление для самостоятельной установки фильтра в комплекте.

Модель	FMGR10-1/2	FMGR10-3/2	FMGR2-10-1/2	FMGR 10BB-1	FMGR20BB-1/2
Тип корпуса	LIGHT 1/2	LIGHT 3/4	DUO LIGHT 1/2	BASIC 10	BASIC 20
Размер картриджа	10 дюймов	10 дюймов	10 дюймов	10 дюймов	20 дюймов
Вид модели					
Диаметр подключения	1/2"	3/4"	1/2"	1"	1"
Максимальное рабочее давление	8 атм.	8 атм.	8 атм.	8 атм.	8 атм.
Номинальное рабочее давление	2,5 атм.	2,5 атм.	2,5 атм.	2,5 атм.	2,5 атм.
Диаметр подключения	1" (пластик)	1" (пластик)	1" (пластик)	1" (пластик)	1" (пластик)
Срок службы	5 лет	5 лет	5 лет	5 лет	5 лет

ГРУППА БЕЗОПАСНОСТИ КОТЛА



ПРИМЕНЕНИЕ

Группа безопасности котла предназначена для защиты закрытых систем отопления от избыточного давления и отвода воздуха из них. Максимальная мощность котла, на котором может быть установлена группа безопасности, определяется техническими характеристиками комплектного предохранительного клапана и составляет 60 кВт. Комплектный манометр позволяет визуально считывать показания давления используемой системы.

УСТРОЙСТВО И КОНСТРУКЦИЯ

Группа безопасности включает в себя камеру статического давления, автоматический поплавковый воздухоотводчик (дегазатор) с присоединительным размером 3/8", пружинный предохранительный клапан с возможностью ручного «подрыва» с размером присоединительного диаметра 1/2" и показывающий манометр.

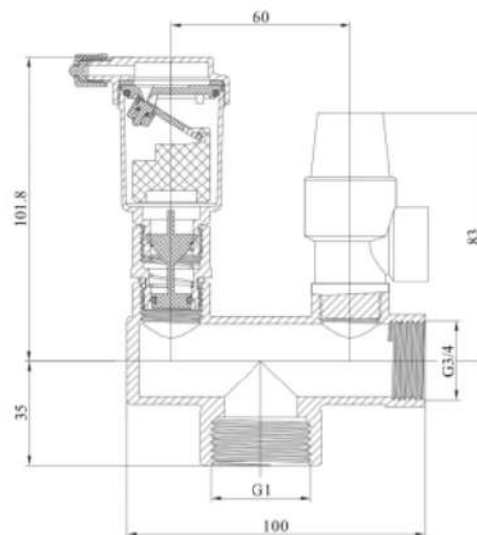

ГРУППЫ БЕЗОПАСНОСТИ

Характеристика	Ед. измерения	Значение
Давление открытия предохранительного клапана	Бар	1,5
Максимальная рабочая температура	°C	120
Диаметр подключения	Дюйм	1" ВР

Деталь	Материал
Корпус	Латунь
Золотник воздухоотводчика и предохранительного клапана	EPDM
Поплавок, коромысло поплавка, шток клапана	PP/EPDM
Пружины клапана и воздухоотводчика	AISI
Корпус манометра	FG
Рукоятка клапана	ABS

По вопросам продаж и поддержки обращайтесь:

Алматы (7273)495-231
Ангарск (3955)60-70-56
Архангельск (8182)63-90-72
Астрахань (8512)99-46-04
Барнаул (3852)73-04-60
Белгород (4722)40-23-64
Благовещенск (4162)22-76-07
Брянск (4832)59-03-52
Владивосток (423)249-28-31
Владикавказ (8672)28-90-48
Владимир (4922)49-43-18
Волгоград (844)278-03-48
Вологда (8172)26-41-59
Воронеж (473)204-51-73
Екатеринбург (343)384-55-89
Иваново (4932)77-34-06
Ижевск (3412)26-03-58
Иркутск (395)279-98-46
Казань (843)206-01-48
Россия +7(495)268-04-70

Калининград (4012)72-03-81
Калуга (4842)92-23-67
Кемерово (3842)65-04-62
Киров (8332)68-02-04
Коломна (4966)23-41-49
Кострома (4942)77-07-48
Краснодар (861)203-40-90
Красноярск (391)204-63-61
Курск (4712)77-13-04
Курган (3522)50-90-47
Липецк (4742)52-20-81
Магнитогорск (3519)55-03-13
Москва (495)268-04-70
Мурманск (8152)59-64-93
Набережные Челны (8552)20-53-41
Нижний Новгород (831)429-08-12
Новокузнецк (3843)20-46-81
Ноябрьск (3496)41-32-12
Новосибирск (383)227-86-73
Киргизия +996(312)-96-26-47

Омск (3812)21-46-40
Орел (4862)44-53-42
Оренбург (3532)37-68-04
Пенза (8412)22-31-16
Петрозаводск (8142)55-98-37
Псков (8112)59-10-37
Пермь (342)205-81-47
Ростов-на-Дону (863)308-18-15
Рязань (4912)46-61-64
Самара (846)206-03-16
Саранск (8342)22-96-24
Санкт-Петербург (812)309-46-40
Саратов (845)249-38-78
Севастополь (8692)22-31-93
Симферополь (3652)67-13-56
Смоленск (4812)29-41-54
Сочи (862)225-72-31
Ставрополь (8652)20-65-13
Сургут (3462)77-98-35
Казахстан +7(7172)727-132

Сыктывкар (8212)25-95-17
Тамбов (4752)50-40-97
Тверь (4822)63-31-35
Тольятти (8482)63-91-07
Томск (3822)98-41-53
Тула (4872)33-79-87
Тюмень (3452)66-21-18
Ульяновск (8422)24-23-59
Улан-Удэ (3012)59-97-51
Уфа (347)229-48-12
Хабаровск (4212)92-98-04
Чебоксары (8352)28-53-07
Челябинск (351)202-03-61
Череповец (8202)49-02-64
Чита (3022)38-34-83
Якутск (4112)23-90-97
Ярославль (4852)69-52-93